

SMARTHEART™

Automatic Digital Wrist Blood Pressure Monitor

Model # 01-556



INSTRUCTION MANUAL
ENGLISH AND SPANISH

STOP!
PLEASE ENSURE YOU HAVE ALL OF THE
FOLLOWING COMPONENTS BEFORE
USING YOUR DIGITAL BLOOD PRESSURE
MONITOR



Digital Monitor



2 AAA Batteries



Storage Case

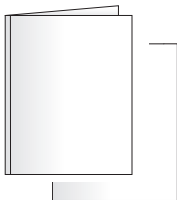

Instruction Manual
Quick Start Guide
Blood Pressure Reading Tracking Log
FAQ Information Sheet

IF YOU ARE MISSING ANY PARTS, INCLUDING
INSERTS OR INSTRUCTION MANUALS, DO NOT
RETURN TO PLACE OF PURCHASE. CONTACT
CUSTOMER CARE AT 866-326-1313.

INDEX

Important Safeguards - Care & Safety Information ...	4-5
Introduction	6
Digital Blood Pressure Monitor Features	7
Getting Started	8
Battery Installation	9
Setting Date and Time	10
Applying Your Blood Pressure Cuff	11
Taking Your Blood Pressure Reading	12-13
Interpreting your Results	14-15
Memory Functions	16-17
Care and Maintenance.....	18
Display Symbols	19
Troubleshooting	19
FCC Statement.....	20
Specifications	21
Warranty	22
Instrucciones en Español.....	25-46

Toll-Free Customer Care Help Line: 1-866-326-1313
Monday – Friday 8:30 a.m. – 4:30 p.m. CST

SmartHeart™
Manufactured for
Veridian Healthcare
1175 Lakeside Drive
Gurnee, IL 60031

Made in China

#93-1144 01/17

©2017 Veridian Healthcare, LLC

CARE & SAFETY INFORMATION

NOTE: Read all instructions carefully before use. The following basic precautions are needed when using an electrical product.

CAUTION: Failure to read and observe all precautions could result in personal injury or equipment damage.

Improper care or use of your blood pressure monitor may result in injury, damage to the unit or ineffective treatment. Following these instructions will ensure the blood pressure monitor's efficacy and long life.

GENERAL CAUTIONS AND WARNINGS

- Measurement results should be discussed with your physician or healthcare professional; never self-diagnose or attempt treatment as this may be dangerous
- Intended for adult use only; this device is not approved for infant or child use
- Keep out of reach of children
- Do not use the unit if it has any damaged parts, if it has been submerged in water or dropped
- If any abnormality occurs, discontinue use until the unit has been examined and repaired
- Only use included attachments and parts; do not use attachments from other brands or models as these may not be properly calibrated for use with this device and may result in measurement error
- Do not disassemble the unit or attempt to repair it; substitution of a component different from that supplied may result in measurement error and will void manufacturer warranty
- Always follow local regulations for proper disposal of the monitor, cuff and batteries

CARE & SAFETY INFORMATION

OPERATING CAUTIONS AND WARNINGS

- Prolonged overinflation may cause congestion, swelling or bruising in some people
- If you experience any discomfort or an abnormality occurs, stop using the device immediately; to stop the device during operation, press the START/STOP button and the cuff will automatically deflate
- Operation outside of stated operating temperature may result in measurement error or device malfunction; operation environment temperature is: 50°F – 104°F (10°C – 40°C); Humidity: 90% RH max
- Never use this unit while operating a vehicle or in the bathtub or shower

STORAGE CAUTIONS AND WARNINGS

- Storage outside of stated storage temperature may result in measurement error or device malfunction; storage environment temperature is: -4°F – 140°F (-20°C – 60°C); Humidity: 95%
- Keep the unit out of reach of small children
- Always keep the unit unplugged while not in use; remove the batteries if the unit will not be used for an extended period of time

CLEANING CAUTIONS AND WARNINGS

- Never immerse the unit in water to clean as it may damage the unit
- Follow the 'Cleaning and Maintenance' portion of this manual for instruction on how to clean and care for your monitor

INTRODUCTION

It is recommended that you first seek the advice and recommendation of your physician or healthcare professional when using home diagnostic devices, including blood pressure monitors.

Automatic digital blood pressure monitors use the oscillometric method to electronically measure your blood pressure. The monitor detects your blood's movement through the artery in your arm and converts the movements into a digital reading. The oscillometric method does not require a stethoscope, making the monitor ideal for home use.

Blood pressure readings determined with this device are equivalent to measurements obtained by a trained healthcare professional using the cuff/stethoscope auscultation method, within the limits prescribed by the American National Standard for Electronic or Automated Sphygmomanometers.

Thank you for purchasing a SmartHeart Automatic Digital Blood Pressure Monitor. With proper care and use, your monitor will provide you with many years of reliable readings.

**PLEASE READ THIS INSTRUCTION MANUAL
COMPLETELY BEFORE OPERATING THIS UNIT.**

BLOOD PRESSURE MONITOR FEATURES



DETAILS OF THE DISPLAY AND INTERPRETATION OF THE SYMBOLS ARE INCLUDED THROUGHOUT THIS MANUAL.

GETTING STARTED

Before Taking a Measurement

1. Your readings should only be interpreted by your physician or healthcare professional with access to your individual medical history. Regular use of a home blood pressure monitor will allow you to track and record your readings for discussion with your physician.
2. Conduct your measurement in a quiet place while seated in a relaxed position. Rest for 15 minutes before taking your reading. If an error occurs or you desire to take a second reading, allow 15 minutes between readings for your blood vessels to return to normal.
3. Avoid smoking, eating, taking medication, alcohol, physical activity or any other stressful activity for 30 minutes prior to taking a reading.
4. Always remove any jewelry or constrictive clothing that may interfere with the cuff placement.
5. Keep yourself and the monitor still during measuring; do not talk during the reading.
6. It is recommended that you take your readings at the same time each day to better monitor any indications in your results.
7. Record your daily measurement on the included chart or some other written document to share with your physician.

BATTERY INSTALLATION

This unit comes complete with 2 AAA batteries.

It is necessary to replace the batteries when the Low Battery symbol appears on the display, Fig 1, or when the display does not turn on after the START/STOP button is pressed.

The battery compartment is located on the underside of this monitor.

1. Slide the battery cover off of the unit.
2. Insert or replace 2 AAA batteries into the battery compartment, ensuring to match the indicated polarity symbols, Fig 2. Always use new batteries.
3. Replace the battery cover.
4. Dispose of batteries according to local disposal and recycling regulations.

It is recommended to remove the batteries if the unit will not be used for an extended period of time.



The 'Low Battery' symbol will appear on the upper left corner of the display

Fig. 1

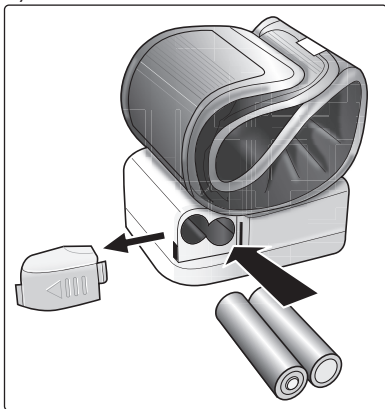

Fig. 2

SETTING DATE/TIME

IT IS NECESSARY TO SET THE DATE AND TIME FOR THE UNIT EVERY TIME BATTERIES ARE INITIALLY INSTALLED OR REPLACED. IF YOU CHOOSE NOT TO SET THE DATE AND TIME, YOU MAY PRESS THE START/STOP BUTTON TO FORWARD THROUGH THE TIME AND DATE FEATURE WITHOUT SETTING A PREFERENCE.

The date/time feature is on the bottom left of the display screen, Fig 1. The display will remain in the 'time' mode except during memory review, when the display will alternate between time and date to display when the measurement was taken.



Fig. 1

1. When the batteries are first installed, the year will begin to flash.
2. Press the MEM button to advance the year until the desired number appears. To scroll through the numbers quicker, hold down the MEM button as the numbers advance.
3. Press the SET button to confirm the year entry.
4. Next, the month will blink. Repeat steps 2 and 3 to set the month, date, hours and minutes.
5. After setting the minutes, the unit will automatically exit out of the date/time setting mode and is ready to take a measurement.

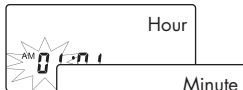
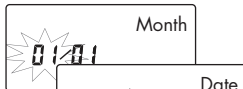

If at any time you wish to reset the date/time information, press and hold the SET button for approximately 3-4 seconds until the year begins flashing, then repeat steps 2 thru 5.

APPLYING CUFF

PROPER CUFF FIT AND PLACEMENT IS CRITICAL IN OBTAINING ACCURATE BLOOD PRESSURE MEASUREMENTS. PLEASE READ THESE INSTRUCTIONS CAREFULLY AND CONSIDER CONSULTING WITH YOUR PHYSICIAN FOR FURTHER DIRECTION.

Before applying your blood pressure cuff, be sure your wrist is within the appropriate cuff range: Wrist Circumference Range Suitable for 5-1/2" – 7-5/8" (14 – 19.5 cm)

Reminder, it is important to avoid smoking, eating, taking medication, alcohol consumption or physical activity 30 minutes prior to taking a reading.

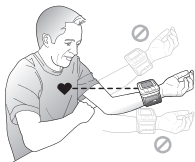

If for any reason you are unable to or should not use your left wrist, please modify the instructions for cuff application to your right wrist. Your physician can help you identify which wrist is best for you to take measurements from.

1. Remove any constrictive clothing or jewelry that may interfere with cuff placement.
2. Be seated at a table or desk with your feet flat on the floor.
3. Hold your left arm in front of you with your palm facing upward.
4. Apply the preformed cuff to your left wrist so that the digital display face is positioned on the inside area of your wrist facing you, Fig. 1.
5. Adjust the cuff 1/4" - 1/2" from the edge of the head of the ulna bone, Fig. 2.
6. The cuff should fit comfortably, yet snugly around your wrist.

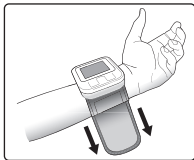

Fig. 1

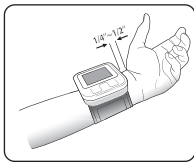

Fig. 2

TAKING BLOOD PRESSURE READING

Please read the preceding portions of this manual prior to taking your first reading.

Reminder, it is important to avoid smoking, eating, taking medication, alcohol consumption or physical activity 30 minutes prior to taking a reading.

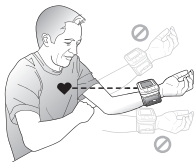

Fig. 1

1. Rest your elbow on a solid surface with your palm facing upward. Elevate your arm so that the cuff is at the same level as your heart, Fig 1. Be certain that cuff is elevated to the proper level; you may choose to support your hand with a folded towel or book. Relax your left hand.
4. Press the START/STOP button to turn the unit on; the unit will briefly flash a self-test, Fig 2.
5. The display will briefly show a flashing '0' before the measurement begins.

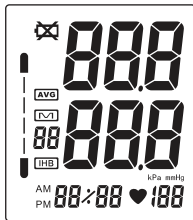

Fig. 2

6. The cuff will automatically inflate to approximately 180mmHg; you will see the numbers go up on the display screen.
7. When the inflation has reached optimum level, the display will begin to show the decreasing pressure while you feel the pressure of the cuff decrease.
8. When the measurement is complete, your blood pressure measurement and pulse will display simultaneously on the screen, Fig 3.
9. The Hypertension Indicator will indicate your

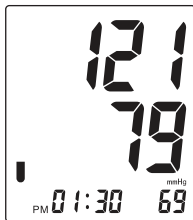

Fig. 3

TAKING BLOOD PRESSURE READING

reading range in the left side of the display, Fig 4. See page 15 for a chart interpreting the Hypertension Indicator results.

10. If an irregular heartbeat was detected during the reading, the Irregular Heartbeat Detector indicator will appear on the display, Fig 5. See page 14 for more information on the Irregular Heartbeat Detector feature.

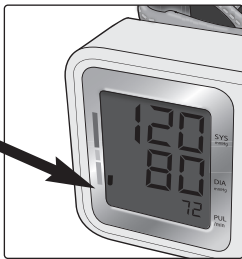

Fig. 4

11. The reading will automatically be stored in memory, up to 60 readings.
12. Select START/STOP to turn the unit off and conserve energy and battery life. The unit will automatically shut-off.

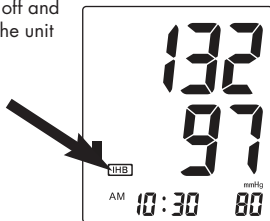

Fig. 5

YOU CAN STOP THE INFLATION OR DEFLATION PROCESS AT ANY TIME BY PRESSING THE START/POWER BUTTON; PRESSING THE START/ POWER BUTTON WILL AUTOMATICALLY DEFLATE THE CUFF.

INTERPRETING BLOOD PRESSURE READING

Irregular Heartbeat Detector **IHB**

An irregular heartbeat is defined as a heartbeat rhythm that is more than 25% slower or 25% faster than the average measurement detected while the monitor is conducting the measurement. When this device detects an irregular rhythm two or more times during the reading, the IHB symbol will appear on the display screen.

This monitor will operate if the icon appears, but the results may be compromised, especially if this symbol appears often. Please consult with your physician or trained healthcare professional for further information regarding an irregular heartbeat and if this symbol appears frequently.

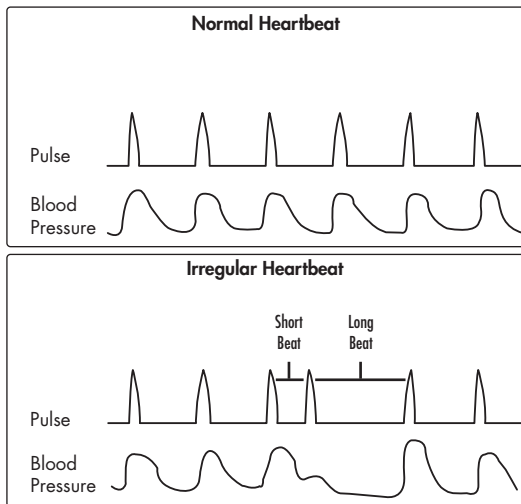

INTERPRETING BLOOD PRESSURE READING

Hypertension Indicator - WHO Classifications

This chart can help you identify where your blood pressure measurements fall according to WHO classification standards. This chart should only be considered as a guideline; always consult with your physician to interpret your individual results. Never adjust your medication(s) dosage, or severely alter your diet or exercise routine without consulting with your physician.

The Hypertension Indicator is located on the left side of the display window

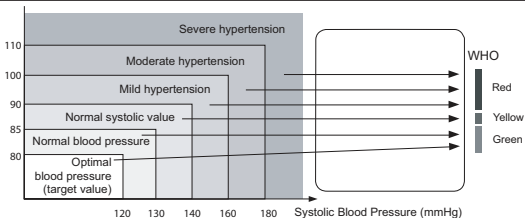

MEMORY FUNCTIONS

Recalling Measurements in Memory

This monitor stores and recalls up to 60 measurements, plus an average of the last three measurements in memory. These measurements can be shared with your physician or trained healthcare professional.

1. When the monitor is off, press and release the MEM button. The average blood pressure and pulse measurement of the most recent three readings will show with the M and AVG icons on the screen, Fig 1.
2. Press the MEM button again to begin scrolling through all of the measurements from most current to oldest.

Each measurement will indicate the date and time taken, the measurement and pulse reading, Hypertension Indicator results and Irregular Heartbeat if present, Fig 2.

NOTE: On the lower left of the display, the date/time will alternate showing what time and date the measurement was taken.

3. After you've scrolled through all the readings, the display will cycle back to the first reading in memory. Press START/STOP to turn the unit off.

When the number of readings exceeds 60, the oldest data will be replaced with the new record.

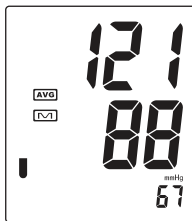

Fig. 1

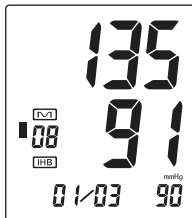

Fig. 2

MEMORY FUNCTIONS

Clearing Measurements from Memory

1. Press and release the MEM button to access the memory bank feature. Then, press and hold the MEM button 4–6 seconds until the display shows 'dEL' for delete, Fig 1.
2. While the display shows 'dEL', press and release the MEM button. The display will show 'dEL no', Fig 2.
3. Press and release the MEM again, and the display will show 'dEL YES', Fig 3.
4. While the display shows 'dEL YES', press the START/STOP button to delete all of the readings in the device memory.

The unit will automatically turn off after the memory is cleared.

NOTE: You must press the START/STOP button to erase the readings in memory. If you do not press the button, the unit will turn itself off and the memory will not be cleared.



Fig. 1



Fig. 2

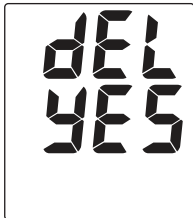

Fig. 3

CARE AND MAINTENANCE

Proper care and maintenance of your blood pressure monitor will help ensure long life for the product; improper use of the monitor may void the included warranty.





Monitor Care and Maintenance

- Do not use any liquids on the monitor; use a soft, dry cloth to clean the monitor as needed
- Storage outside of stated storage temperature may result in measurement error or device malfunction; storage environment temperature is: -4°F – 131°F (-20°C – 55°C); Humidity: 95%
- Always keep the unit unplugged while not in use; remove the batteries if the unit will not be used for an extended period of time
- Do not attempt to disassemble your monitor; disassembling your monitor may void the manufacturers warranty
- Do not subject the monitor to strong shocks; take care not to drop the monitor

Cuff Care and Maintenance

- Do not attempt to remove the cuff from the monitor housing for any reason
- The cuff should not be submerged or washed in a washing machine, but may be spot cleaned with a mild-detergent as needed
- Never attempt to iron or dry the cuff; if the cuff becomes wet, allow the cuff to air dry completely before use or storage

DESCRIPTION OF DISPLAY SYMBOLS

Symbol	Meaning	Symbol	Meaning
 Lo	Low battery	Err	An error has occurred during inflation
	Reading on display is the average of the most current 3 readings in memory		The measurement has failed
	Reading on display is a reading from a memory bank		
	An irregular heartbeat was detected during measurement		

TROUBLESHOOTING

Problem	Possible Cause	Solution
Display shows an abnormal result or Err	Cuff position was not correct or was not tight enough	Apply the cuff properly and attempt a new measurement
	Body posture was not correct during measurement	Review the 'Taking a Measurement' portion of this manual and attempt a new measurement
	Speaking, excessive movement, angry, excited or nervous anxiety during measurement	Wait a period of time, attempt a new measurement after calm has returned; do not speak or move during measurement
Display is blank when power is on	Batteries may be expired or installed improperly	Check the polarity of the batteries and reinstall if necessary; replace batteries with new batteries

FCC STATEMENT

NOTE:

POTENTIAL FOR RADIO/TELEVISION INTERFERENCE (for U.S.A. only)

This product has been tested and found to comply with the limits for a Class B digital device, pursuant to part 15 of the FCC rules.

These limits are designed to provide reasonable protection against harmful interference in a residential installation. The product generates, uses, and can radiate radio frequency energy and, if not installed and used in accordance with the instructions, may cause harmful interference to radio communications. However, there is no guarantee that interference will not occur in a particular installation. If the product does cause harmful interference to radio or television reception, which can be determined by turning the product on and off, the user is encouraged to try to correct the interference by one or more of the following measures:

- Reorient or relocate the receiving antenna
- Increase the separation between the product and the receiver.
- Connect the product into an outlet on a circuit different from that to which the receiver is connected.
- Consult the dealer or an experienced radio/TV technician for help.

POTENTIAL FOR RADIO/TELEVISION INTERFERENCE (for Canada only)

This digital apparatus does not exceed the Class B limits for radio noise emissions from digital apparatus as set out in the interference-causing equipment standard entitled "Digital Apparatus", ICES-003 of the Canadian Department of Communications.

Cet appareil numérique respecte les limites de bruits radioélectriques applicables aux appareils numériques de Classe B prescrites dans la norme sur le matériel brouilleur:

"Appareils Numériques", ICES-003 édictée par le ministre des communications.

Changes or modifications not expressly approved by the party responsible for compliance could void the user's authority to operate the equipment.

PRODUCT SPECIFICATIONS

Name	SmartHeart Automatic Digital Blood Pressure Wrist Monitor
Model Number	01-556
Display System	Digital display/LCD
Measuring Method	Oscillometric Method, Automatic Air Inflation and Measurement
Power Source	2 "AAA" batteries
Measuring Range	Pressure: 0-299 mmHg; Pulse: 40-180 beats/minute
Accuracy	Pressure: ± 3 mmHg (0.4kPa); Pulse: $\pm 5\%$ of reading
Deflation	Automatic pressure release valve
Memory	Built-in memory enabling display of up to 60 measurements
Automatic Power-Off	Approximately 1 minute after last button operation
Battery Life	Approximately 1 month with normal usage
Operation Environment	Temperature 50°F – 104°F (10°C – 40°C); Humidity 15 – 90% RH max
Storage Environment	Temperature -4°F – 140°F (-20°C – 60°C); Humidity 10 – 95% RH max
Monitor Dimensions	2-3/4" x 2-3/8" x 1-1/8"
Monitor Weight	4.5 oz (with batteries); 3.6 oz. (without batteries)
Wrist Circumference Range	Suitable for 5-1/2" – 7-5/8" (14 – 19.5 cm)
Accessories	Storage case, Instruction Guidebook, two AAA alkaline batteries, Quick Start Guide, Blood Pressure Log

Specifications are subject to change without notice

ONE-YEAR LIMITED WARRANTY

Congratulations on your purchase of a Digital Blood Pressure Monitor. Your Digital Blood Pressure Monitor is covered by the following limited warranty commencing upon the date of purchase, and subject to the following terms and conditions:

The Warrantor warrants that its Digital Blood Pressure Monitor will be free from defects in materials and workmanship under normal consumer usage for a period of one year for the original purchaser of the product.

Periodic maintenance, repair and replacement of parts due to normal wear and tear are excluded from coverage. Defects or damage that result from: (a) improper operation, storage, misuse or abuse, accident or neglect, such as physical damage (cracks, scratches, etc.) to the surface of the product resulting from misuse; (b) contact with liquid, water, rain, extreme humidity or heavy perspiration, sand, dirt or the like, extreme heat, or food; (c) use of the Digital Blood Pressure Monitor for commercial purposes or subjecting the Digital Blood Pressure Monitor to abnormal usage or conditions; or (d) other acts which are not the fault of the Warrantor, are excluded from coverage. This warranty does not cover batteries or other power sources that may be provided with, or used with the Digital Blood Pressure Monitor.

If the Digital Blood Pressure Monitor fails to conform to this limited warranty, return the Digital Blood Pressure Monitor postage prepaid to: **Attn: Repair Department, 1175 Lakeside Drive, Gurnee, IL, 60031.** When returning a product, please also include: (i) a copy of your receipt, bill of sale or other comparable proof of purchase; (ii) a written description of the problem; and (iii) your name, address and telephone number. Carefully package the product to avoid any damage that may occur while in transit; shipping insurance with returned receipt is recommended. At our option, the Warrantor will repair or replace the unit found to be defective in materials or workmanship under normal consumer usage. The purchaser will be notified of any additional repairs required prior to completing the repair, and will be responsible for parts charges, if any, and repair charges not covered by this limited warranty.

EXCEPT AS PROVIDED FOR IN THIS LIMITED WARRANTY, ALL EXPRESS AND IMPLIED WARRANTIES AND CONDITIONS ARE DISCLAIMED, INCLUDING WITHOUT LIMITATION THE IMPLIED WARRANTIES OF MERCHANTABILITY AND FITNESS FOR A PARTICULAR PURPOSE. THE REPAIR OR REPLACEMENT AS PROVIDED UNDER THIS LIMITED WARRANTY IS THE EXCLUSIVE REMEDY OF THE CONSUMER, AND IS PROVIDED IN LIEU OF ALL OTHER WARRANTIES, EXPRESS OR IMPLIED. IN NO EVENT SHALL VERIDIAN HEALTHCARE BE LIABLE, WHETHER IN CONTRACT OR TORT (INCLUDING NEGLIGENCE) FOR DAMAGES IN EXCESS OF THE PURCHASE PRICE OF THE PRODUCT, OR FOR ANY INDIRECT, INCIDENTAL, SPECIAL OR CONSEQUENTIAL DAMAGES OF ANY KIND, OR FOR DAMAGES TO, OR LOSS OF, OTHER PROPERTY OR EQUIPMENT OR PERSONAL INJURIES TO THE FULL EXTENT THESE DAMAGES MAY BE DISCLAIMED BY LAW.

Some states and jurisdictions do not allow the limitation or exclusion of incidental or consequential damages, or limitation on the length of an implied warranty, so the above limitations or exclusions may not apply to you. This warranty gives you specific legal rights, and you may also have other rights that vary from state to state or from one jurisdiction to another.

SMARTHEART™

Automático Digital

Monitor de Muñeca Para
la Presión Arterial

Modelo # 01-556



MANUAL DE INSTRUCCIONES
INGLÉS Y ESPAÑOL

¡ALTO!
ASEGÚRESE DE TENER LA TOTALIDAD
DE LOS SIGUIENTES COMPONENTES
ANTES DE USAR SU MONITOR DIGITAL
DE PRESIÓN ARTERIAL



Monitor Digital

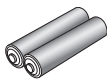

2 Baterías Tipo
AAA



Estuche

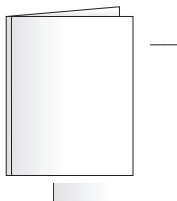

Manual Detallado
Guía de Referencia Rápida
Registro de Presión Arterial
Preguntas con Frecuencia Hechas

**SI FALTA ALGUNO DE LOS ELEMENTOS, INCLUIDOS
LOS INSERTOS O LOS MANUALES DE
INSTRUCCIONES, NO HAGA LA DEVOLUCIÓN EN EL
LUGAR DONDE EFECTUÓ LA COMPRA.
COMUNÍQUESE CON ATENCIÓN AL CLIENTE AL
TELÉFONO 866-326-1313.**

CONTENIDO

Información Sobre Cuidado y Seguridad	28-29
Introducción	30
Funciones del monitor digital de presión arterial	31
Cómo comenzar	32
Colocación y reemplazo de las baterías	33
Ajuste de fecha y hora	34
Colocación del brazalete de medición de presión arterial ...	35
Toma de lecturas de presión arterial	36-37
Interpretación de lecturas de presión arterial	38-39
Función de memoria	40-41
Cuidado y mantenimiento	42
Símbolos del visor	43
Solución de problemas	43
Declaración de la FCC	44
Especificaciones del producto.....	45
Garantía.....	46

**Línea de ayuda gratuita de
asistencia al cliente:**

1-866-326-1313

**De lunes a viernes de 8:30 a
16:30 (hora central del Este)**

SmartHeart™
Manufactured for
Veridian Healthcare
1175 Lakeside Drive
Gurnee, IL 60031

Made in China

#93-1144 01/17

©2017 Veridian Healthcare, LLC

INFORMACIÓN SOBRE CUIDADO Y SEGURIDAD

NOTA: Lea atentamente todas las instrucciones antes del uso. Es necesario tomar las siguientes precauciones básicas cuando se va a utilizar un producto eléctrico.

PRECAUCIÓN: Si no se leen y respetan todas las precauciones podrían provocarse lesiones personales o daños al equipo.

El cuidado o uso inadecuado del monitor digital puede ocasionar lesiones, daños a la unidad, o resultar en un tratamiento ineficaz. Si sigue estas instrucciones, se garantizará la eficacia y la vida útil prolongada del monitor de presión arterial.

PRECAUCIONES GENERALES Y ADVERTENCIAS

- Consulte los resultados de la medición con su médico o profesional de atención médica; nunca se auto diagnostique, ni intente un tratamiento, ya que esto puede ser peligroso
- Uso destinado únicamente para adultos; este dispositivo no está aprobado para uso infantil
- Mantenga fuera del alcance de los niños
- No use la unidad si tiene alguna parte dañada, si ha sido sumergida en agua o si el brazalete se ha caído
- Si ocurre alguna anomalía, deje de usar hasta que la unidad haya sido examinada y reparada
- Utilice solamente los aditamentos y accesorios incluidos; no utilice aditamentos de otros modelos o marcas
- No desarme la unidad, ni intente repararla, la sustitución de un componente diferente al administrado puede provocar error en la medición y anulará la garantía del fabricante
- Siga siempre los reglamentos locales para desechar correctamente el medidor, la manga y las baterías

INFORMACIÓN SOBRE CUIDADO Y SEGURIDAD

PRECAUCIONES DE OPERACIÓN Y ADVERTENCIAS

- La inflación excesiva prolongada puede provocar congestión, inflamación o hematomas en algunas personas
- Si siente cualquier molestia u ocurre una anomalía, suspenda inmediatamente el uso del dispositivo; para detener el dispositivo durante la operación, presione el botón de START/STOP y el brazalete se desinflará automáticamente
- La operación fuera de la temperatura de operación establecida puede causar error en la medición o la mala función del dispositivo; la temperatura ambiente de operación es: 50°F – 104°F (10°C – 40°C); Humidity: 90% RH max.
- Nunca use esta unidad mientras esté en un vehículo en marcha ni en la bañera o la ducha

PRECAUCIONES DE ALMACENAMIENTO Y ADVERTENCIAS

- El almacenamiento fuera de la temperatura de almacenamiento establecida puede causar error en la medición o el mal funcionamiento del dispositivo; la temperatura ambiente de operación es: -4°F – 140°F (-20°C – 60°C); Humidity: 95%
- Mantenga la unidad lejos del alcance de los niños pequeños
- Siempre mantenga la unidad desconectada mientras no se usa, retire las pilas de la unidad si no se usará por un largo periodo de tiempo

PRECAUCIONES DE LIMPIEZA Y ADVERTENCIAS

- Nunca sumerja la unidad en el agua para limpiarla, ya que esto podría dañarla
- Siga la sección de "limpieza y mantenimiento" de este manual para conocer las instrucciones acerca de cómo limpiar y cuidar su monitor

INTRODUCCIÓN E INDICACIONES DE USO

Se recomienda que usted primero busca el consejo y la recomendación de su médico o profesional de cuidados médicos cuando utilice dispositivos de diagnóstico en el hogar, incluidos monitores de presión arterial.

Los monitores automáticos digitales de presión arterial emplean el método oscilométrico para medir la presión arterial electrónicamente. El monitor detecta el movimiento de la sangre por la arteria de su brazo y convierte dichos movimientos en una lectura digital. El método oscilométrico no requiere de un estetoscopio; con lo cual, el equipo resulta ideal para uso doméstico.

Las lecturas de la presión arterial determinadas con este dispositivo son equivalentes a las mediciones obtenidas por un profesional de cuidados médicos capacitado mediante el método de auscultación con brazaletes/estetoscopio, dentro de los límites prescritos por la norma nacional estadounidense para esfigmomanómetros electrónicos o automatizados (American National Standard for Electronic or automated Sphygmomanometers).

Muchas gracias comprar el monitor automático de la presión arterial de Digitaces. Con el cuidado y uso adecuados, el monitor le brindará muchos años de lecturas confiables.

SÍRVASE LEER TODA ESTA GUÍA ANTES DE OPERAR LA UNIDAD.

FUNCIONES DEL MONITOR DIGITAL

Brazalete para la muñeca

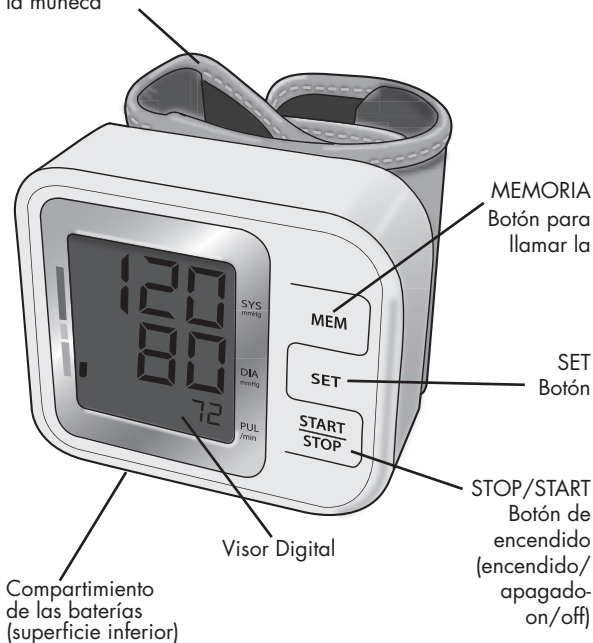

LOS DETALLES DEL VISOR Y LA INTERPRETACIÓN DE LOS SÍMBOLOS ESTÁN INCLUIDOS EN ESTE MANUAL.

CÓMO COMENZAR

Antes de tomarse la presión

1. Sus lecturas sólo deben ser interpretadas por su médico o profesional de cuidados médicos con acceso a su historia clínica individual. El uso periódico de un monitor en el hogar le permitirá rastrear y registrar sus lecturas para comentarlas con su médico.
2. Tómese la presión en un lugar tranquilo y sentado en una posición relajada. Descanse durante 15 minutos antes de tomarse la presión. Si se produce un error o si desea tomar una segunda lectura, deje transcurrir 15 minutos entre lecturas para que sus vasos sanguíneos se normalicen.
3. Evite fumar, comer, tomar medicación, beber alcohol, hacer actividad física o cualquier otra actividad estresante 30 minutos antes de tomarse la presión.
4. Quítese siempre las joyas o indumentaria apretada que pudiere interferir en la colocación del brazalete.
5. Manténgase quieto usted y el monitor durante la medición; no hable durante la lectura.
6. Se recomienda tomarse la presión a la misma hora todos los días para controlar mejor las indicaciones en sus resultados.
7. Registre su medición diaria en la planilla que se incluye o en algún otro documento escrito para compartirla con su médico.

COLOCACIÓN Y REEMPLAZO DE LA BATERÍA

Esta unidad viene completa con 2 baterías tipo AAA.

Es necesario reemplazar las baterías cuando aparece el símbolo de "batería baja" en la pantalla (Fig. 1) o cuando ésta no enciende después de presionar el botón de inicio y alto (START/STOP).

El compartimiento de la batería se localiza en el costado inferior de este monitor.

1. Suelte el seguro en la tapa del compartimiento de la batería y retire la tapa.
2. Inserte o reemplace las 4 baterías AA en el compartimiento de las baterías, verificando que las coloca de manera correspondiente con los símbolos de polaridad (Fig. 2). Siempre use baterías nuevas.
3. Coloque nuevamente la tapa de baterías.
4. Deseche las baterías de conformidad con los reglamento locales de desecho y reciclaje.

Se recomienda retirar las baterías si la unidad no está en uso durante un periodo prolongado.



El símbolo de "batería baja" aparecerá en la esquina superior izquierda de la pantalla.

Fig. 1

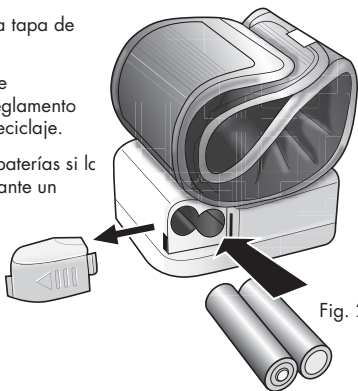

Fig. 2

AJUSTE DE FECHA Y HORA

ES NECESARIO QUE CONFIGURE LA FECHA Y LA HORA EN LA UNIDAD CADA VEZ QUE INSTALE O REEMPLACE LAS BATERÍAS.

SI PREFIERE NO CONFIGURAR LA FECHA NI LA HORA, PUEDE OPRIMIR EL BOTÓN DE INICIO Y ALTO (START/STOP) PARA CONTINUAR SIN AJUSTAR ESTOS PARÁMETROS.

La característica de fecha/hora aparece en la parte inferior izquierda de la pantalla del monitor, Fig. 1. La pantalla permanecerá en modo "tiempo" ("time") excepto mientras se revisa la memoria. En ese momento, alternará entre la hora y la fecha cuando se realiza la medición.

1. La primera vez que se instalan las baterías, el año comenzará a parpadear.
2. Presione el botón MEM para avanzar el año hasta que aparezca el número deseado. Para navegar por los números más rápido, mantenga presionado el botón MEM mientras avanzan los números.
3. Presione el botón SET para confirmar el año.
4. En seguida comenzará a parpadear el mes. Repita los pasos 2 y 3 para ajustar el mes, día, horas y minutos.
5. Después de configurar los minutos, la unidad saldrá automáticamente del modo de configuración de fecha/hora y estará lista para realizar mediciones.

Si en algún momento desea restaurar la información de la fecha/hora, presione y mantenga oprimido el botón de ajustes SET durante aproximadamente 3-4 segundos hasta que el año comience a parpadear. En seguida, repita los pasos 2 a 5.

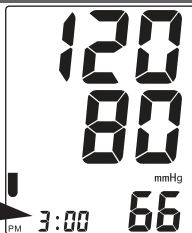
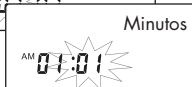
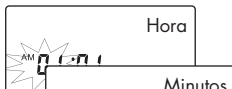
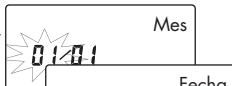

Fig. 1



COLOCACIÓN Y REEMPLAZO DE LA BATERÍA

ES MUY IMPORTANTE EL AJUSTE Y LA COLOCACIÓN ADECUADA DEL BRAZALETE PARA OBTENER MEDICIONES PRECISAS DE LA PRESIÓN ARTERIAL. LEA CUIDADOSAMENTE ESTAS INDICACIONES Y CONSULTE CON SU MÉDICO PARA MÁS INSTRUCCIONES.

Antes de colocarse el brazalete de presión arterial, asegúrese de que la muñeca esté dentro del rango de brazalete correspondiente. Rango de circunferencia de muñeca adecuado para: 5-1/2" – 7-5/8" (14 – 19.5 cm).

Recuerde: es importante evitar fumar, comer, tomar medicación, beber alcohol o realizar actividad física 30 minutos antes de tomarse la presión.

Si, por cualquier motivo, usted no puede o no debe usar la muñeca izquierda, modifique las instrucciones para colocación del brazalete en la muñeca derecha. Su médico puede ayudarlo a identificar la muñeca que le resulte mejor para tomarse la presión.

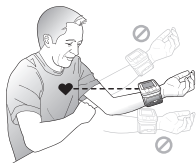

1. Quítense cualquier indumentaria apretada o joya que pudiere interferir con la colocación del brazalete.
2. Permanezca sentado a una mesa o escritorio, con los pies planos sobre el suelo.
3. Sosténgase el brazo izquierdo frente a usted, con la palma hacia arriba.
4. Colóquese el brazalete preformado en la muñeca izquierda de manera tal que la cara del visor digital quede posicionada del lado interior de la muñeca, mirando hacia usted, Fig. 1.
5. Ajuste el brazalete 1/4"-1/2" desde el borde de la cabeza del hueso cúbito, Fig. 2.
6. El brazalete debe sentirse cómodo, aunque ajustado, alrededor de la muñeca.

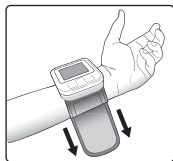

Fig. 1

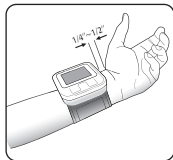

Fig. 2

TOMA DE LECTURAS DE PRESIÓN ARTERIAL

Por favor lea las secciones anteriores de este manual antes de tomar la primera lectura.

Recuerde que es importante que evite fumar, comer, tomar medicamentos, consumir alcohol o realizar actividades físicas 30 minutos antes de cada lectura.

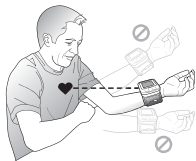

Fig. 1

1. Descanse su codo en una superficie sólida con la palma de la mano viendo hacia arriba. Eleve su brazo de manera que el brazalete esté al mismo nivel que su corazón, Fig. 1. Asegúrese de que el brazalete está elevado al nivel adecuado; puede apoyar su mano sobre una toalla doblada o un libro. Relaje su mano izquierda.
4. Presione el botón de inicio y alto (START/STOP) para encender la unidad. Ésta parpadeará por un instante indicando que conduce una verificación (Fig. 2).
5. La pantalla mostrará un número "0" parpadeante por unos momentos antes de iniciar la medición.

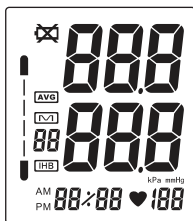

Fig. 2

6. El brazalete se inflará de manera automática hasta aproximadamente 180 mmHg. Verá que los números van aumentando en la pantalla.
7. Cuando el inflado haya alcanzado un nivel óptimo, la pantalla mostrará la presión decreciente mientras usted siente que la presión disminuye en el brazalete.
8. Una vez completada la medición, en la pantalla se mostrarán al mismo tiempo la lectura de su presión arterial y su pulso (Fig. 3).



TOMA DE LECTURAS DE PRESIÓN ARTERIAL

9. El indicador de hipertensión indicará el rango de su lectura en el lado izquierdo de la pantalla (Fig. 4). Consulte la página 39 para ver una tabla para interpretar los resultados del indicador de hipertensión.

10. Si se detectó un ritmo cardíaco irregular durante la lectura, el indicador "detector de ritmo cardíaco irregular" se mostrará en la pantalla (Fig. 5). Consulte la página 38 para ver más información sobre la característica del "detector de ritmo cardíaco irregular".

11. La lectura se almacenará de manera automática en la memoria (hasta 60 lecturas).

12. Seleccione el botón de inicio y alto (START/STOP) para apagar la unidad y así conservar energía y batería. La unidad se apagará de manera automática

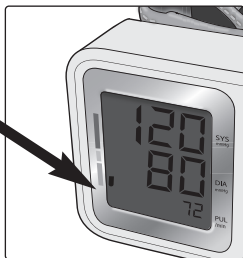

Fig. 4

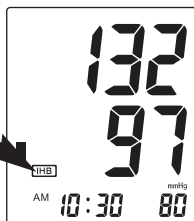

Fig. 5

PUEDE DETENER EL PROCESO DE INFLADO O DESINFLADO EN CUALQUIER MOMENTO SI PRESIONA EL BOTÓN DE INICIO Y ALTO (START/STOP). SI PRESIONA ESTE BOTÓN, EL BRAZALETE SE DESINFLARÁ DE MANERA AUTOMÁTICA.

INTERPRETACIÓN DE LECTURAS DE PRESIÓN ARTERIAL

Detector de Ritmo Cardíaco Irregular **IHB**

Un ritmo cardíaco irregular se define como un ritmo cardíaco 25% más lento o 25% más rápido que la medición promedio detectada mientras el monitor lleva a cabo la medición. Cuando este dispositivo detecta un ritmo cardíaco irregular en dos o más ocasiones durante la lectura, aparecerá el símbolo IHB en la pantalla.

Este monitor operará si aparece el icono, pero los resultados podrían verse afectados, especialmente si dicho símbolo aparece con mucha frecuencia. Por favor, consulte con su médico o profesional de la salud capacitado si este símbolo aparece con frecuencia, a fin de obtener más información acerca de un ritmo cardíaco irregular.

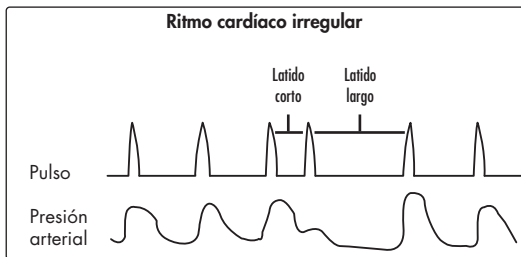
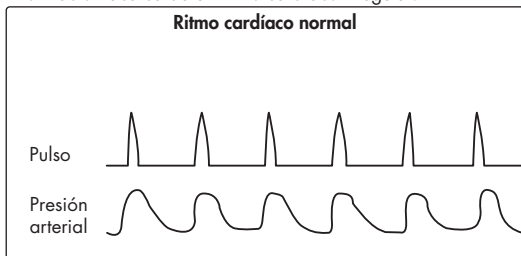

INTERPRETACIÓN DE LECTURAS DE PRESIÓN ARTERIAL

Indicador de hipertensión - Clasificaciones según la OMS (WHO)

Esta tabla puede ayudarle a identificar si las mediciones de su presión arterial se encuentran dentro de los estándares de la clasificación de la Organización Mundial de la Salud (OMS). Esta tabla sólo debe utilizarse como una guía; siempre consulte a su médico para interpretar sus resultados personales. Nunca ajuste la dosis de su(s) medicamento(s) ni haga modificaciones importantes en su dieta o su rutina de ejercicio sin antes consultar a su médico.

El indicador de hipertensión es localizado en el sector derecho del visor

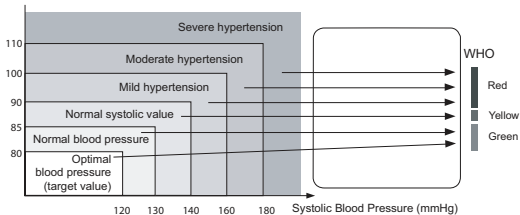

FUNCIÓN DE MEMORIA

Consultar mediciones previas en su memoria

Este monitor almacena y muestra hasta 60 mediciones previas, más un promedio de las últimas 3 mediciones que tiene en la memoria. Usted puede compartir estas mediciones con su médico o su profesional de la salud capacitado.

1. Cuando el monitor esté apagado, presione y libere el botón de memoria (MEM). En la pantalla se mostrarán la presión arterial promedio y el pulso promedio de las últimas tres lecturas junto con los iconos M y AVG, Fig 1.
2. Presione de nuevo el botón de memoria (MEM) para comenzar a navegar por todas las mediciones, desde las más recientes hasta las más antiguas.

Cada medición indicará la fecha y la hora en la que fue tomada, así como la lectura del pulso, los resultados del Indicador de hipertensión y de ritmo cardíaco irregular, si los hubiera, Fig 2.

NOTA: En la parte inferior izquierda de la pantalla, se mostrarán de manera alternada la fecha y la hora a la que fueron tomadas las mediciones.

3. Una vez que haya navegado por todas las lecturas, la pantalla volverá a mostrar la primera lectura que tiene en la memoria. Presione el botón de inicio y alto (START/STOP) para apagar la unidad.

A partir de la lectura número 61, el registro más viejo se eliminará de la memoria y en su lugar se guardará el registro nuevo.

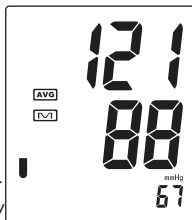

Fig. 1

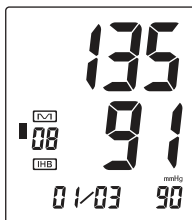

Fig. 2

FUNCIÓN DE MEMORIA

Borrar las mediciones de la memoria

1. Presione y libere el botón MEM para acceder al banco de la memoria. A continuación, presione y sostenga el botón MEM durante 4 a 6 segundos, hasta que la pantalla muestre "borrar" (dEL), Fig 1.
2. Cuando la pantalla muestre "borrar" (dEL), presione y libere el botón MEM. Entonces, la pantalla mostrará "dEL no" (borrar no), Fig 2.
3. Presione y libere de nuevo el botón MEM, y la pantalla mostrará "dEL YES" (borrar sí), Fig 3.
4. Cuando la pantalla muestre "dEL YES", presione el botón de inicio y alto (START/STOP) para borrar todas las lecturas en la memoria del dispositivo.

Entonces, la unidad se apagará de manera automática cuando termine de borrar la memoria.

NOTE: You must press the START/STOP button to erase the readings in memory. If you do not press the button, the unit will turn itself off and the memory will not be cleared.



Fig. 1



Fig. 2



Fig. 3

CUIDADO Y MANTENIMIENTO DEL MONITOR

El buen cuidado y mantenimiento de su medidor de presión ayudará a asegurar la larga vida útil del producto. El uso inadecuado del medidor puede invalidar la garantía incluida.





CUIDADO Y MANTENIMIENTO DEL MEDIDOR

- No use ningún líquido para limpiar el medidor. Use un paño suave y seco para limpiarlo según sea necesario.
- Almacenar el medidor a temperaturas de almacenamiento que excedan las establecidas puede ocasionar errores o mal funcionamiento. La temperatura de almacenamiento recomendada es: $-4^{\circ}\text{F} - 131^{\circ}\text{F}$ ($-20^{\circ}\text{C} - 55^{\circ}\text{C}$); Humedad: 95%.
- Mantenga siempre la unidad desconectada cuando no esté en uso. Retire las baterías si no planea usar el medidor durante un lapso prolongado.
- No trate de desarmar su medidor, ya que ello podría invalidar la garantía del fabricante.
- No someta el medidor a golpes fuertes y no lo deje caer.

CUIDADO Y MANTENIMIENTO DE LA MANGA

- No sumerja la manga ni la lave en lavadora. Limpie las manchas con un detergente suave según sea necesario.
- No trate de planchar o secar la manga. Si se humedece, deje que se seque con el aire completamente antes de usarla o almacenarla.
- No trate de retirar el tubo y la bolsa de aire de la manga de nylon, ya que esto podría dañarla.

SÍMBOLOS VISUALIZADOS

Símbolo	Significado	Símbolo	Significado
 Lo	Se presenta cuando es necesario cambiar las baterías.	Err	Ocurrió un error mientras se inflaba
			Falló la medición
	La lectura en la pantalla es el promedio de las 3 lecturas más recientes en la memoria		
	Se presenta para recordar una medición de la memoria		
	Se presenta cuando se detecta un latido irregular durante la medición		

SOLUCIÓN DE PROBLEMAS

Problema	Causa Posible	Solución
monitor muestra una medición anormal o Err	La posición del brazalete no era correcta o no estaba lo suficientemente ajustado	Coloque correctamente el brazalete e intente una nueva medición
	La postura del cuerpo durante la medición no era la correcta	Revise la parte para 'Tomar una medición' de este manual e intente nuevamente
	Hablar, movimiento excesivo, enojo, excitación o ansiedad nerviosa durante la medición	Espere un tiempo e intente una nueva medición luego de recuperar la calma; no hable ni se mueva durante la medición
El visor está en blanco cuando se enciende el equipo	Las baterías pueden estar agotadas o colocadas de manera incorrecta	Verifique la polaridad de las baterías y si es necesario, vuévalas a colocar; reemplace las baterías por unas nuevas

DECLARACIÓN DE LA FCC

NOTA:

POTENCIAL DE INTERFERENCIA PARA RADIO/TELEVISIÓN (sólo para EE.UU.)

Este producto ha sido probado y se comprobó que cumple con los límites para un dispositivo digital Clase B, de acuerdo con la parte 15 de las disposiciones de la FCC (Comisión Federal de Comunicaciones).

Estos límites están diseñados para proporcionar una protección razonable contra la interferencia dañina de una instalación residencial. El producto genera, usa y puede irradiar energía de radiofrecuencia y, si no se instala y usa de acuerdo con las instrucciones, podría ocasionar una interferencia dañina para las comunicaciones de radio. No obstante, no hay garantía alguna de que la interferencia no ocurrirá en una instalación en particular. Si el producto ocasiona interferencia dañina para la recepción de radio o televisión, la cual se puede determinar al encender y apagar el producto, se exhorta al usuario a que trate de corregir la interferencia mediante una o más de las medidas siguientes:

- Reoriente o cambie de lugar la antena receptora
- Aumente la separación entre el producto y el receptor.
- Conecte el producto a un tomacorriente en un circuito diferente al que está conectado el receptor.
- Consulte al distribuidor o a un técnico de radio/TV experimentado para obtener ayuda

POTENCIAL DE INTERFERENCIA PARA RADIO/TELEVISIÓN (sólo para Canadá)

Este aparato digital no excede los límites de Clase B para emisiones de ruido de radio para un aparato digital, como se estipula en la norma sobre equipos causantes de interferencia titulada "Aparato digital", ICES-003 del Departamento Canadiense de Comunicaciones.

Cet appareil numérique respecte les limites de bruits radioélectriques applicables aux appareils numériques de Classe B prescrites dans la norme sur le matériel brouilleur: "Appareils Numériques", ICES-003 édictée par le ministre des communications.

Los cambios o modificaciones no aprobados expresamente por la parte responsable del cumplimiento podrían anular la autoridad del usuario para operar el equipo.

PRODUCT SPECIFICATIONS

Nombre	SmartHeart Automático Digital Monitor de Muñeca Para la Presión Arterial
Número de Modelo	01-556
Sistema de Visualización	Visor digital/visor de cristal líquido
Método de Medición	Oscilométrico método
Fuente de Energía	2 baterías tipo AAA
Rango de Medición	Presión: 0-299 mmHg; Pulso: 40-180 pulsos por minuto
Precisión	Presión: ± 3 mmHg (0.4kPa); Pulso: $\pm 5\%$ of reading
Presurización	Presurización automática por bomba
Desinflado	Válvula automática de alivio de presión
Memoria	Visor con memoria incorporada que permite hasta 60 mediciones
Automatic Power-Off	Aproximadamente 1 minuto después de la última vez que se accionó un botón
Vida Útil de las Baterías	Aproximadamente 1 mes con uso normal
Entorno operativo	Temperatura 50°F – 104°F (10°C – 40°C); Humedad 15 – 90% RH max
Entorno de almacenamiento	Temperatura -4°F – 140°F (-20°C – 60°C); Humedad 10 – 95% RH max
Dimensiones del monitor	2-3/4" x 2-3/8" x 1-1/8"
Peso del monitor	4.5 oz (conbaterías); 3.6 oz. (sin baterías)
Rango de circunferencia de Muñeca	Adecuado para 5-1/2" – 7-5/8" (14 – 19.5 cm)
Accessories	Estuche, guía detallada, dos baterías AAA, Guía para un Inicio Rápido.

Las especificaciones están sujetas a cambios sin previo aviso.

GARANTÍA LIMITADA DE UN AÑO

Felicitaciones por su compra de un Monitor de Muñeca Para la Presión Arterial Automático Digital. Su Monitor de Muñeca Para la Presión Arterial Automático Digital está cubierto por la siguiente garantía para un período de un año a partir de la fecha de compra y está sujeto a los siguientes términos y condiciones:

Veridian Healthcare garantiza que su Monitor de Muñeca Para la Presión Arterial Automático Digital estará libre de defectos en materiales y mano de obra bajo el uso normal del consumidor por el tiempo que el comprador original sea propietario del producto.

Se excluyen de la cobertura el mantenimiento periódico, las reparaciones y el reemplazo de partes debidos al desgaste normal. Los defectos o daños que resulten de: (a) la operación incorrecta, el almacenamiento incorrecto, el uso inadecuado o abuso, accidente o negligencia, como el daño físico (grietas, raspones, etc.) en la superficie del producto resultado del uso inadecuado; (b) el contacto con líquidos, agua, lluvia, humedad extrema o transpiración abundante, arena, polvo o suciedad en general, calor extremo, o alimentos; (c) el uso del Monitor de Muñeca Para la Presión Arterial Automático Digital con propósitos comerciales o someter al Monitor de Muñeca Para la Presión Arterial Automático Digital a un uso o condiciones anormales; u (d) otros actos que no son culpa de Veridian, se excluyen de la cobertura. Esta garantía no cubre baterías ni otras fuentes de energía que se puedan suministrar o usar con el Producto.

Si el Producto no cumple con esta garantía limitada, devuelva el Monitor de Muñeca Para la Presión Arterial Automático Digital con franqueo prepagado junto a: **Veridian Healthcare, Attn: Repair Department, 1175 Lakeside Drive, Gurnee, IL, 60031**. Cuando devuelva un producto, por favor incluya además: (i) una copia de su recibo, factura u otro comprobante de compra; (ii) una descripción por escrito del problema; y (iii) su nombre, dirección y número telefónico. Embale cuidadosamente el producto para evitar daños mientras está en tránsito; se recomienda contratar un seguro de envío con acuse de recibo. Según lo que elija, Veridian Healthcare reparará o reemplazará la unidad que se considere defectuosa en materiales o mano de obra bajo el uso normal del consumidor. Al comprador se le notificará cualquier reparación adicional requerida antes de completar la reparación, y será responsable de pagar el cargo por las piezas, si lo hubiese, y los cargos de reparación que no estén cubiertos por esta garantía limitada.

EXCEPTO COMO LO DISPONE ESTA GARANTÍA LIMITADA, NO SE ACEPTA RESPONSABILIDAD ALGUNA POR TODAS LAS GARANTÍAS Y CONDICIONES EXPRESAS E IMPLÍCITAS, INCLUIDAS EN FORMA NO RESTRICTIVA, LAS GARANTÍAS IMPLÍCITAS DE COMERCIABILIDAD Y APTITUD PARA UN PROPÓSITO EN PARTICULAR. LA REPARACIÓN O REEMPLAZO, COMO SE ESTIPULA EN ESTA GARANTÍA LIMITADA, ES EL ÚNICO RECURSO EXCLUSIVO DEL CONSUMIDOR Y SE PROPORCIONA EN LUGAR DE TODAS LAS DEMÁS GARANTÍAS, EXPRESAS O IMPLÍCITAS. EN NINGÚN CASO VERIDIAN HEALTHCARE SERÁ RESPONSABLE, CON BASE EN OBLIGACIONES CONTRACTUALES O CULPA EXTRA CONTRACTUAL (INCLUIDA LA NEGLIGENCIA), POR DAÑOS Y PERJUICIOS QUE SUPEREN EL PRECIO DE COMPRA DEL PRODUCTO, O POR CUALQUIER DAÑO INDIRECTO, INCIDENTAL, ESPECIAL O CONSECUENTE DE CUALQUIER TIPO, O POR DAÑOS A OTRA PROPIEDAD O EQUIPO, O PÉRDIDA DE PROPIEDAD O EQUIPO O LESIONES PERSONALES, EN LAS MÁS AMPLIAS EXTENSIÓN EN QUE LA LEY PERMITA EL DESCARGO DE LA RESPONSABILIDAD POR DICHOS DAÑOS.

Algunos estados y jurisdicciones no permiten la limitación o exclusión de daños incidentales o consecuentes, o la limitación en la duración de una garantía implícita, de modo tal que las limitaciones o exclusiones podrían no aplicarse a usted. Esta garantía le otorga derechos legales específicos y usted también puede tener otros derechos, que varían dependiendo del estado o de una jurisdicción a otra.

PLEASE FILL-IN INFORMATION FOR FUTURE REFERENCE AND ATTACH YOUR RECEIPT BELOW.

This information is necessary should you need to contact Customer Care in the future.

COMPLETE TODA LA INFORMACIÓN PARA REFERENCIA FUTURA Y ADJUNTE ABAJO SU COMPROBANTE.

Esta información es necesaria para el caso que en el futuro usted necesite comunicarse con Atención al Cliente.

Model / Modelo: **01-556**

Name / Nombre: **SmartHeart Digital Blood Pressure Wrist Monitor**

Date Purchased / La Fecha Compró: _____

Store Name / Nombre del Almacén: _____

Lot No. (located on the bottom of the monitor) /
Lot No. (localizado en la parte inferior del monitor) _____

**ATTACH RECEIPT HERE
ADJUNTE AQUÍ EL RECIBO**

REFERENCE PAGE / PÁGINA DE REFERENCIA